



2 chemin de la Val Priout  
31450 AYGUESVIVES  
FRANCE

Cadet RIB DL ALU 300 - 330 - 360 - 390

Edition 0

© Copyright Z NAUTIC 2016 - Z NAUTIC S.A.S.U. au capital de 7 000 000 Euros - R.C.S. PARIS 812 206 340



**Cadet RIB DL ALU**  
**300 - 330 - 360 - 390**

*Tome 2 - Volume 2*  
*Teil 2 - Tomo 2*

Edition 0



LIRE ATTENTIVEMENT CE MANUEL AVANT LA MISE EN SERVICE DE VOTRE ZODIAC.  
CAREFULLY READ THIS MANUAL BEFORE OPERATING YOUR ZODIAC.  
LEGGERE ATTENTAMENTE PRIMA DE INIZIARE IL MONTAGGIO DEL VOSTRO ZODIAC.  
VOR INBETRIEBNAHME IHRES ZODIAC VORLIEGENDES HANDBUCH AUFMERKSAM LESEN.  
LEER CUIDADOSAMENTE ESTE MANUAL ANTES DE PONER EN SERVICIO SU ZODIAC.

**AVERTISSEMENT**

- LISEZ ATTENTIVEMENT CE MANUEL AVANT MISE EN SERVICE DU BATEAU.
- LE MANUEL DU PROPRIETAIRE SE DIVISE EN DEUX TOMES QUI DOIVENT ETRE CONSERVES ENSEMBLE.

**NOTE :**

LE MANUEL DU PROPRIETAIRE SE DIVISE EN DEUX TOMES:

- LE TOME 1  
TRAITE D'UNE MANIERE GENERALE DES PRECAUTIONS D'USAGE ET DES RECOMMANDATIONS A RESPECTER A BORD DU BATEAU ET SUR L'EAU.
- LE TOME 2  
TRAITE PLUS PARTICULIEREMENT DES CARACTERISTIQUES TECHNIQUES ET DU MONTAGE DU BATEAU ET DE SON EQUIPEMENT.

## TOME 2

### CARACTERISTIQUES TECHNIQUES - PROCEDURE DE MONTAGE

# ZODIAC

**Cadet RIB DL ALU**  
**300 – 330 – 360 – 390**

### SOMMAIRE

	Page		Page
⇒ Les étapes de la mise en service du bateau	2	⇒ Pression	5
⇒ Inventaire à l'ouverture de l'emballage	2	⇒ Montage de l'équipement	6
⇒ Le système de gonflage	3	⇒ Vide vite	7
⇒ Gonflage du bateau	4	⇒ Dégonflage et pliage	7
		⇒ Description générale	I - V

## LES GRANDES ETAPES DE LA MISE EN SERVICE DU BATEAU

La procédure de montage du bateau suit un ordre que nous vous engageons à respecter. Procédez étape par étape en vous reportant à chaque fois aux pages indiquées pour les explications de procédure.

PROCEDURE	PAGE	SECTION
1. faites l'inventaire des éléments qui composent votre bateau, et apprenez à les reconnaître	2	INVENTAIRE A L'OUVERTURE
	I - V	DESCRIPTION
2. activez toutes les valves en position de gonflage	3	SYSTEME DE GONFLAGE
3. Installez le banc de nage	6	MONTAGE DE L'EQUIPEMENT
4. Gonflez le bateau aux pressions d'utilisation	4	GONFLAGE DU BATEAU
	5	PRESSION
5. Mettez en place les avirons	6	MONTAGE DE L'EQUIPEMENT

## INVENTAIRE A L'OUVERTURE DE L'EMBALLAGE

 <b>ATTENTION</b>	<b>NE PAS UTILISER D'OUTIL TRANCHANT</b> <b>(CUTTER, COUTEAU, ETC.)</b>
---	--

L'emballage de votre bateau contient 1 flotteur +:

ZODIAC Cadet RIB ALU	300	330	360	390
Coque	X	X	X	X
Mallette de réparations	X	X	X	X
Manuel du propriétaire (2)	X	X	X	X

Avirons aluminium renforcés	2	2	2	2
Banc de nage amovible	1	1	1	1
Gonfleur à pied	1	1	1	1

Vous pouvez équiper votre bateau d'accessoires en option (roues de transport, échelle de bain, anneaux de levage etc.). Demandez à votre agent de vous conseiller.

## LE SYSTEME DE GONFLAGE

Le système de gonflage comprend:

### LE GONFLEUR

- a. adaptateur
- b. embout du tuyau
- c. embase du tuyau
- d. orifice de gonflage

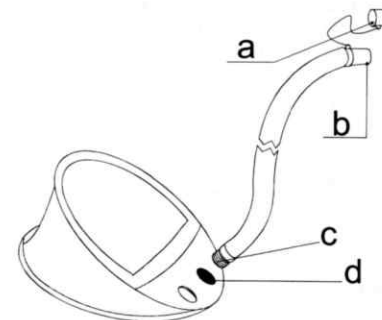

### LES VALVES « EASY PUSH »

Pour changer de position:

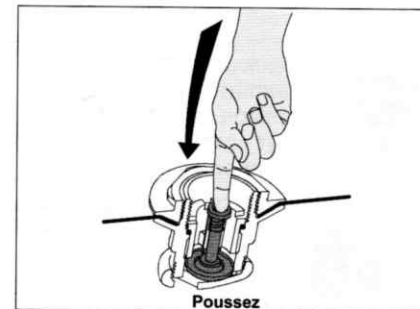

en position de gonflage

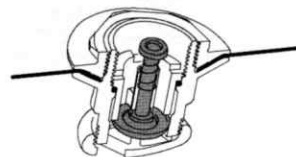

La membrane est fermée, le poussoir en position haute

en position de dégonflage

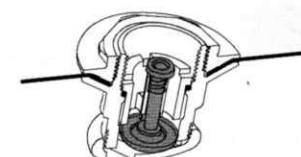

La membrane est ouverte, le poussoir en position basse

**NOTE:**

**IL FAUT TOUJOURS REMETTRE LE BOUCHON DE LA VALVE APRES AVOIR EFFECTUE LE GONFLAGE OU LE DEGONFLAGE**

## GONFLAGE DU BATEAU

Activez toutes les valves en position gonflage.

Fixez l'embase du tuyau à l'orifice de gonflage du gonfleur.

Pour bien gonfler votre bateau, il faut que le gonfleur ait une bonne assise sur le sol.

Le bateau se gonfle rapidement si le gonfleur est actionné en souplesse et sans précipitation.



**ATTENTION**

**NE PAS UTILISER DE COMPRESSEUR OU DE BOUTEILLE A AIR COMPRIME.**

Vous pouvez utiliser le gonfleur électrique ACCESS en vente chez votre agent.

## GONFLAGE DU FLOTTEUR

- Ajoutez l'adaptateur correspondant au diamètre de la valve à l'embout du tuyau du gonfleur.
- Procédez au gonflage du flotteur en équilibrant les pressions entre les différents compartiments, jusqu'à ce que les cloisons (a) ne soient plus visibles (pression = 240 mb)

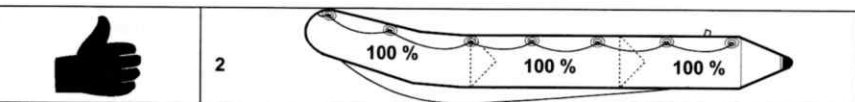
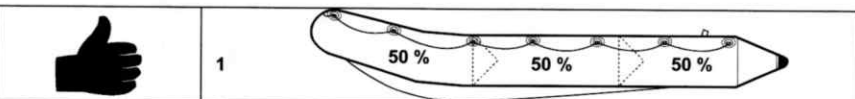
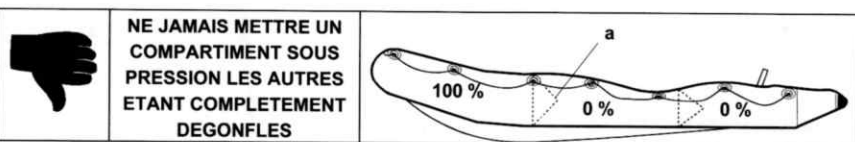

Le gonflage est terminé: vissez les bouchons des valves de gonflement.

**NOTE :**

Il est normal de constater une légère fuite d'air avant le vissage du bouchon de valve.

**SEULS LES BOUCHONS ASSURENT L'ETANCHEITE FINALE.**

## PRESSION

La pression d'utilisation pour le flotteur est de 240 mb / 3,4 PSI (milieu de la zone verte de l'indicateur de pression).

Si votre bateau n'est pas équipé d'un indicateur de pression ACCESS, nous vous recommandons de vous en procurer un chez votre agent. Il vous permettra une lecture rapide et efficace pendant le gonflage. Sans indicateur de pression, arrêtez de gonfler dès que le flotteur est suffisamment ferme pour que l'on ne puisse plus couder à la main les cônes à l'arrière du flotteur.

La température ambiante de l'air ou de l'eau influe proportionnellement sur le Niveau de la pression interne du flotteur:

Température ambiante	pression interne du flotteur
+1°C	+4 mb / 0,06 PSI
-1°C	-4 mb / 0,06 PSI

Aussi, il est important de savoir anticiper:

Vérifiez et ajustez la pression des compartiments gonflables (en regonflant ou en dégonflant selon le cas) en fonction des variations de température (surtout lorsque les écarts de température sont importants entre le matin et le soir dans les zones particulièrement chaudes) et assurez vous que la pression ne s'écarte pas de la zone de pression recommandée (de 220 à 270 mb / zone verte).

### RISQUE DE SOUS-PRESSION:

**EXEMPLE:** Votre bateau est exposé sur la plage en plein soleil (température=50°C) à la pression recommandée (240 mb/3,4 PSI). Lorsque vous le mettez à l'eau (température=20°C), la température et la pression interne des compartiments gonflables vont conjointement baisser (jusqu'à 120 mb) et **IL VOUS FAUDRA ALORS REGONFLER** jusqu'à regagner les millibars perdus à cause de l'écart de température entre l'air ambiant et l'eau. Ainsi il est normal de constater une diminution de pression en fin de journée lorsque la température extérieure baisse.

### RISQUE DE SURPRESSION:

**EXEMPLE:** Votre bateau est gonflé à sa pression recommandée (240 mb/3,4 PSI) en début ou fin de journée (température extérieure basse=10°C). Plus tard dans la journée, votre bateau est exposé en plein soleil sur la plage ou sur le pont d'un yacht (température=50°C). La température intérieure des compartiments gonflables peut alors s'élever et atteindre jusqu'à 70°C (flotteurs de couleur foncée notamment) entraînant un doublement de la pression de départ (480 mb). **IL VOUS FAUDRA ALORS DEGONFLER** afin de revenir à la pression recommandée.



**ATTENTION**

**SI VOTRE BATEAU EST TROP GONFLE, LA PRESSION SOLICITE DE FAÇON ANORMALE LA STRUCTURE GONFLABLE POUVANT ENTRAÎNER UNE RUPTURE D'ASSEMBLAGE.**

### EN CAS DE SURPRESSION

**VALVE « EASY-PUSH » :**

Libérez de l'air en appuyant sur le poussoir de la valve

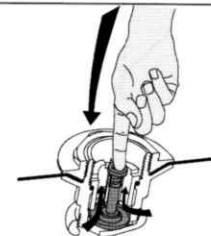

## MONTAGE DE L'EQUIPEMENT STANDARD

## LES AVIRONS

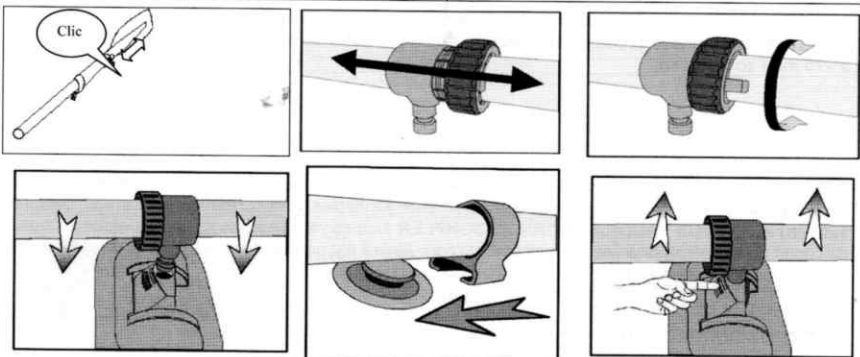
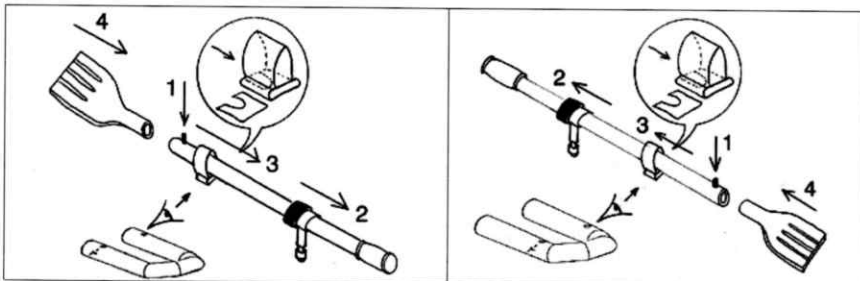

## LE BANC DE NAGE

Installez le banc de nage avant de terminer le gonflage.

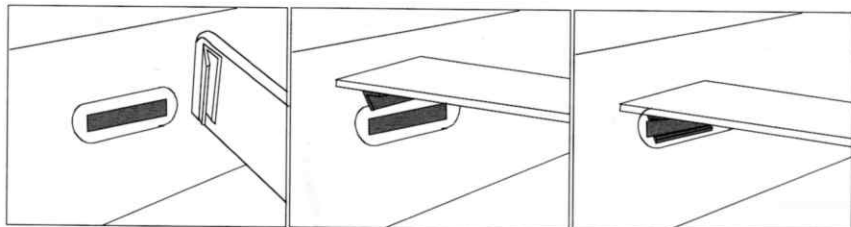

## VIDE VITE

- Pour installer le bouchon du pont (pièce 1) l'enfoncer dans la manche (pièce 2) dans le tableau arrière.
- Pour verrouiller en position, pousser la poignée sur 90° comme indiqué par la flèche.

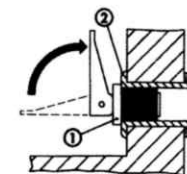

❖ Bateau hors de l'eau  
POSITION OUVERTE, BOUCHON RETIRE.

❖ Bateau à l'eau  
POSITION FERMEE, BOUCHON EN PLACE.

BIEN S'ASSURER QUE LE VIDE-VITE SOIT CORRECTEMENT FERME

## DEGONFLAGE / PLIAGE DU BATEAU

1. **Dégonflez** le bateau
2. **Remettez** les protections des valves pour le stockage.
3. **Retirez** les équipements divers
4. **Videz** le bateau de l'eau qui pourrait s'y trouver (en cas de stockage de plusieurs jours, de stockage prolongé, assurez-vous que le bateau soit bien sec avant de le plier).
5. **Repliez** les 2 côtés du flotteur vers l'intérieur du bateau sur la coque et ramenez les cônes contre le tableau.
6. **Positionnez** les avirons démontés, bien à plat sur le bateau ainsi que le gonfleur.



**WARNING**

● CAREFULLY READ THIS MANUAL BEFORE OPERATING YOUR BOAT.

● THIS OWNER'S MANUAL IS IN TWO VOLUMES THAT MUST BE KEPT TOGETHER.

**NOTICE:**

THE OWNER'S MANUAL IS IN TWO VOLUMES:

- VOLUME 1  
DEALS WITH OPERATING PRECAUTIONS AND SAFETY RECOMMENDATIONS THAT MUST BE OBSERVED.

- VOLUME 2  
DEALS WITH TECHNICAL SPECIFICATIONS AND ASSEMBLY PROCEDURE OF THE BOAT AND ITS EQUIPMENT.

**E  
N  
G  
L  
I  
S  
H**

**VOLUME 2**  
**TECHNICAL SPECIFICATIONS - ASSEMBLY PROCEDURE**

**ZODIAC**

**Cadet RIB DLALU**  
**300 – 330 – 360 – 390**

**CONTENTS**

	Page		Page
⇒ Assembly procedure	2	⇒ Pressure	5
⇒ Check on unpacking	2	⇒ Assembly of equipment	6
⇒ Inflation system	3	⇒ Bailer and plug	7
⇒ Inflation	4	⇒ Deflating – folding the boat	7
		⇒ General description	I - V

## ASSEMBLY PROCEDURE

We recommend that you follow the specific order of the assembly procedure. Proceed step by step and refer to the corresponding pages.

PROCEDURE	PAGE	SECTION
1. inventory the elements composing your boat, and learn how to recognise them	2	CHECK ON UNPACKING
	1 - V	DESCRIPTION
2. activate valves into inflating position	3	INFLATION SYSTEM
3. Install the seat	6	ASSEMBLY OF EQUIPMENT
4. inflate the boat to the correct pressure	4 / 5	INFLATION / PRESSURE
5. Install the oars	6	ASSEMBLY OF EQUIPMENT

## CHECK ON UNPACKING



**CAUTION**

**DO NOT USE A SHARP TOOL**

The pack must contain: 1 buoyancy tube +

ZODIAC Cadet	300	330	360	390
Hull	X	X	X	X
Repair kit	X	X	X	X
Owner's manual *	X	X	X	X

### Standard equipment

Reinforced aluminium oars	2	2	2	2
Removable wooden seat	1	1	1	1
Foot-pump	1	1	1	1

\* 2 volumes

You can equip your boat with many optional accessories (transportation wheels, boarding ladder, lifting rings etc.). Ask your dealer to advise you.

## INFLATION SYSTEM

The inflation system is composed of:

### THE FOOT PUMP

- a. connecting tip
- b. hose end piece
- c. hose base
- d. outlet for inflation

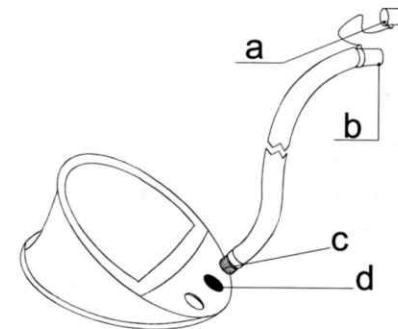

### THE "EASY-PUSH" VALVES

To change position:

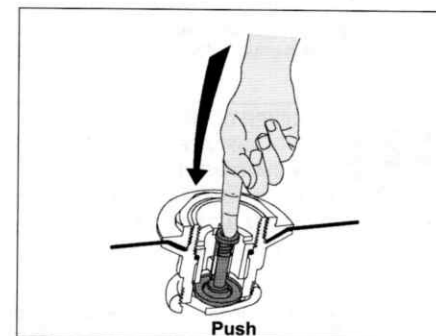

#### Inflation position

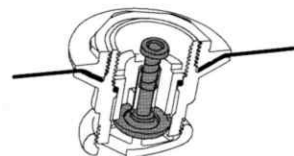

The membrane is closed, the knob is up

#### Deflation position

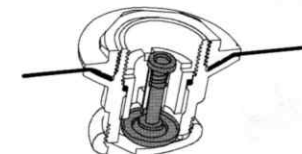

The membrane is open, the knob is down

### NOTICE:

TO SCREW OR UNSCREW THE VALVE CAPS, TURN WITHOUT PRESSING OR FORCING (THIS COULD UNSCREW THE INNER VALVE SYSTEM).

## INFLATION

Activate all valves into inflation position.

Fit the hose to the foot-pump.  
To inflate your boat properly, the bottom side of the foot-pump must rest on a flat ground.  
Pump evenly to inflate rapidly.



**DO NOT USE A COMPRESSOR OR A BOTTLE OF COMPRESSED AIR**

You can use the electrical air pump ACCESS (ask your Dealer).

### TO INFLATE THE MAIN BUOYANCY TUBE

- Insert the pump hose end piece (add the correct connecting tip for the semi-recessed valve)
- Inflate (**pressure = 240 mb ( 3.4 PSI )**, refer to **PRESSURE** section) making sure that each compartment is equal. When correctly inflated, the internal bulkheads (a) are not visible.



**NEVER COMPLETELY INFLATE A COMPARTMENT TO FULL PRESSURE IF OTHER COMPARTMENTS ARE TOTALLY DEFLATED**

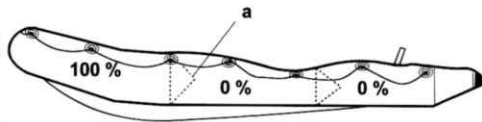

1

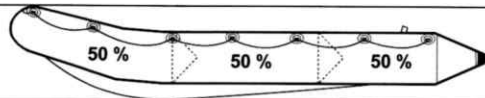

2

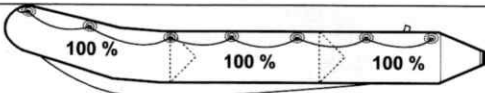

Inflation is over: fit the valve caps tight (clockwise).

### NOTICE :

A slight air-leak before screwing the valve caps is normal.  
**ONLY THE VALVE CAPS CAN ENSURE FINAL AIR TIGHTNESS.**

## PRESSURE

The correct pressure for the buoyancy tube is **240 mb/3,4 PSI** (green area of the pressure indicator).

If your boat is not equipped with a **ACCESS** pressure indicator, we recommend that you purchase one from your Dealer. This will permit a quick and efficient control of the pressure during inflation. Without a pressure indicator, stop inflating when the foot-pump gets difficult to operate, and the boat is « hard » (you should not be able to bend the cone ends).

Ambient temperature of air and water have an effect on the boat's internal pressure

Ambient temperature	tubes' internal pressure
+1°C / +1,8°F	+4 mb / 0,06 PSI
-1°C / -1,8°F	-4 mb / 0,06 PSI

Therefore, it is important to anticipate:

Because of temperature variations (especially when this variation is important between the beginning and the end of the day, in hot areas) check and adjust the pressure in the inflated compartments by inflating or deflating. Be sure that pressure remains within the recommended zone, between 220 mb/3,10 PSI and 270 mb/3,85 PSI (green area).

### RISK OF UNDERPRESSURE

**EXAMPLE:** Your boat is in direct sunlight on the beach (temperature =50°C/122°F) at recommended pressure (240 mb/3,4 PSI). after putting it in the colder water (temperature =20°C/68°F), the internal temperature and pressure of the tubes will both drop (up to 120 mb/1,7 PSI) and **YOU WILL HAVE TO INFLATE AGAIN** until you regain the lost pressure due to the difference in temperatures. Therefore, a loss of pressure at the end of the day when ambient temperature drops is perfectly normal.

### RISK OF OVERPRESSURE

**EXAMPLE:** Your boat is inflated to the recommended pressure (240 mb/3,4 PSI) at the beginning of the day (low ambient temperature =10°C/50°F). Later in the day, your boat is in direct sunlight on the beach or on a yacht's deck (temperature =50°C/122°F). Internal temperature of all inflated compartments can then increase and reach up to 70°C/158°F (especially for dark-coloured tubes). The consequence will be a doubling of previous pressure (480 mb/6,8 PSI). **YOU WILL THEN HAVE TO DEFLATE** until you reach the recommended pressure.



**WHEN YOUR BOAT IS OVER INFLATED, PRESSURE BECOMES TOO STRONG FOR THE INFLATABLE STRUCTURE, AND COULD CAUSE A BREAK IN THE FABRIC ASSEMBLY**

### IN CASE OF OVERPRESSURE

**"EASY-PUSH" VALVE :**  
deflate by pressing the spring loaded button.

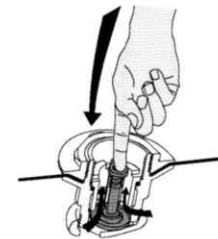



## ASSEMBLY OF STANDARD EQUIPMENT

### OARS

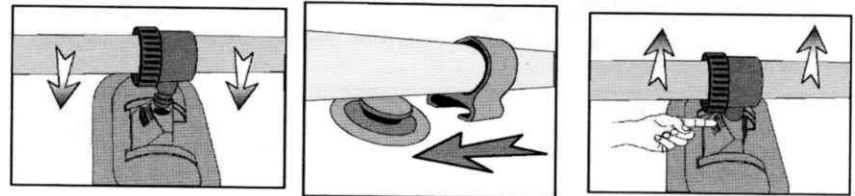
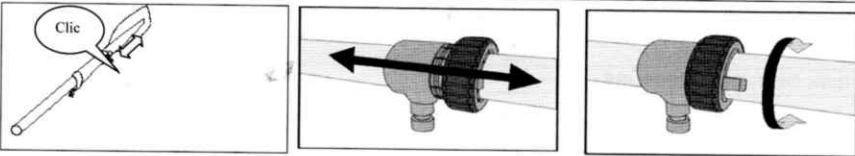
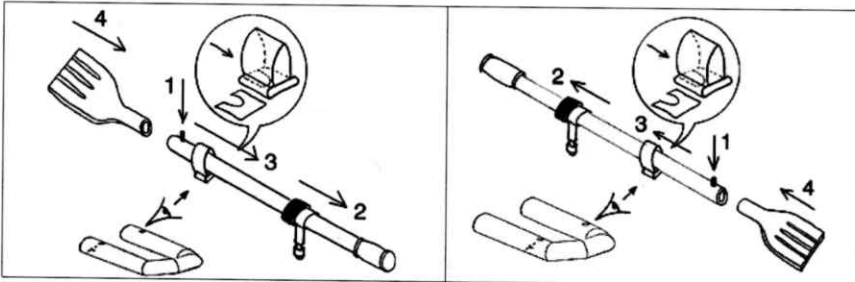

### THE REMOVABLE SEAT

Install the seat before the boat is totally inflated.

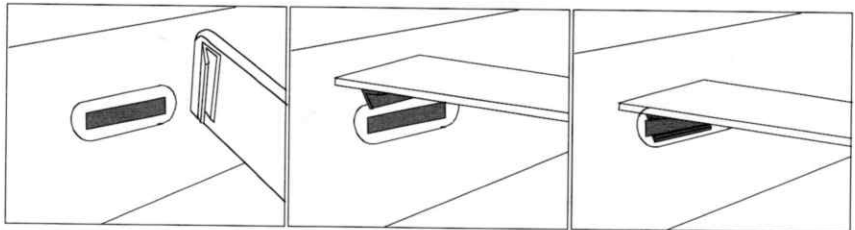

### BAILER + PLUG

- To install the deck plug hole cap (part 1) push it into the lever (part 2) in the transom.
- TO LOCK IT IN POSITION, TURN THE HANDLE 90° AS SHOWN BY THE ARROW.

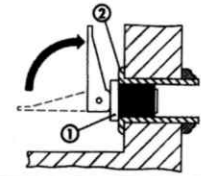

❖ Boat outside the water (on trailer, cradle, etc.)  
OPEN POSITION, PLUG REMOVED.

❖ Boat in the water  
CLOSED POSITION, PLUGS IN POSITION.  
MAKE SURE THAT THE BAILER IS CORRECTLY LOCKED

### DEFLATING / FOLDING THE BOAT

1. Deflate the boat
2. Replace the valve protections.
3. Remove oars and equipment.
4. Empty the boat of all water and sand by opening the self-bailers, dry it.
5. Fold in the 2 sides of the main buoyancy tube. Fold the tubes over the hull and fold the cones onto the transom.
6. Place oars and foot pump inside of boat.



- LEGGERE ATTENTAMENTE PRIMA DI INIZIARE IL MONTAGGIO DEL VOSTRO BATELLO.
- IL MANUALE DEL PROPRIETARIO SI DIVIDE IN DUE VOLUMI CHE DEVONO ESSERE CONSERVATI INSIEME.

**NOTA :**

**IL MANUALE DEL PROPRIETARIO SI DIVIDE IN DUE VOLUMI**

**- IL VOLUME 1**

ESPONE IN MANIERA GENERALE LE PRECAUZIONI D'USO E CONTIENE I SUGGERIMENTI DA RISPETTARE A BORDO E IN NAVIGAZIONE.

**- IL VOLUME 2**

ESPONE IN MODO PARTICOLAREGGIATO LE CARATTERISTICHE TECNICHE DEL BATELLO E DELLE SUE DOTAZIONI E ILLUSTRRA LE RELATIVE OPERAZIONI DI MONTAGGIO.

**VOLUME 2**  
**CARATTERISTICHE TECNICHE - PROCEDURA DI MONTAGGIO**

**ZODIAC**

**Cadet RIB DL ALU**  
**300 – 330 – 360 – 390**

**INDICE**

	Page		Page
⇒ La procedura da seguire	2	⇒ Pressione di esercizio	5
⇒ Inventario all'apertura	2	⇒ Montaggio del equipaggiamento	6
⇒ Il sistema di gonfiaggio	3	⇒ Autovuotanti	7
⇒ Gonfiaggio del battello	4	⇒ Sgonfiaggio - Rimessaggio	7
		⇒ Descrizione / Nomenclatura	I – V

## LA PROCEDURA DA SEGUIRE

Raccomandiamo di seguire la procedura di montaggio del battello. Procedere passo passo, riportandosi sempre alle pagine indicate.

PROCEDURA	PAGINA	SEZIONE
1. Elencare gli elementi che compongono il battello e individuarli	2	INVENTARIO ALL'APERTURA
	1 - V	DESCRIZIONE
2. Predisporre le valvole in posizione di gonfiaggio	3	SISTEMA DI GONFIAGGIO
3. Installare la panchetta	6	MONTAGGIO DELL'EQUIPAGGIAMENTO
4. Ultimare il gonfiaggio del battello fino alla pressione di esercizio	4	GONFIAGGIO DEL BATELLO
	5	PRESSIONE
5. Installare remi	6	MONTAGGIO DELL'EQUIPAGGIAMENTO

## INVENTARIO ALL'APERTURA



**ATTENZIONE**

**NON UTILIZZARE UN ATTREZZO TAGLIENTE**  
(TAGLIERINO, COLTELLO, ETC.)

L'imballo del battello contiene i tubolari +:

ZODIAC Cadet	300	330	360	390
Casco	X	X	X	X
Kit di riparazioni	X	X	X	X
Manuale del proprietario*	X	X	X	X
<b>Equipaggiamento standard</b>				
Remi in alluminio	2	2	2	2
Panchetta amovibile	1	1	1	1
Gonfiatore	1	1	1	1

\* 2 volumi

Vari accessori in opzione per equipaggiare al meglio il battello sono disponibili presso i rivenditori Zodiac (ruote di alaggio, scaletta di risalita, golfari di sollevamento etc.)

## IL SISTEMA DI GONFIAGGIO

Il sistema di gonfiaggio è composto di:

### IL GONFIATORE

- a. adattatore
- b. raccordo tubo gonfiatore
- c. base tubo
- d. innesto tubo gonfiatore

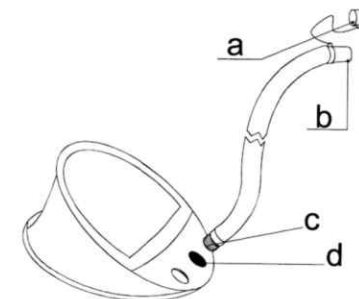

### LE VALVOLE "EASY-PUSH"

Per modificare la posizione:

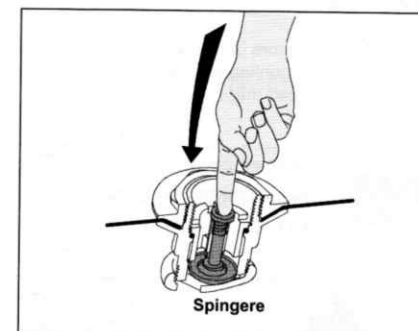

in posizione di gonfiaggio

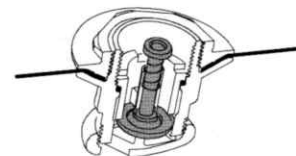

La membrana è chiusa, il pulsante è in posizione sollevata

in posizione di sgonfiaggio

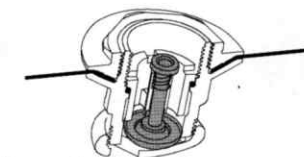

La membrana è aperta, il pulsante è in posizione abbassata

**NOTA:**

**ATTENZIONE: PER NON DANNEGGIARE IL SISTEMA DI GONFIAGGIO INTERNO DELLA VALVOLA NON FORZARE MAI IL TAPPO**

## GONFIAGGIO DEL BATTELO

Attivare le valvole in posizione di gonfiaggio.

Collegare il tubo del gonfiatore alla valvola  
Per un corretto gonfiaggio, il gonfiatore deve essere perfettamente posizionato al suolo  
Il battello si gonfia rapidamente se l'azione è effettuata senza precipitazione.



**ATTENZIONE**

**NON UTILIZZARE COMPRESSORI O BOMBOLE  
AD ARIA COMPRESSA.**

E' raccomandato l'utilizzo del gonfiatore elettrico ACCESS in vendita presso i rivenditori Zodiac.

### GONFIAGGIO DEI TUBOLARI

- Inserire l'adattatore del tubo gonfiatore nella valvola a scomparsa.
- Procedere al gonfiaggio dei tubolari **equilibrando la pressione per ogni compartimento**, (pressione = 240 mb)



**NON PORTARE MAI A  
SOVRAPRESSIONE UN  
SOLO COMPARTIMENTO**

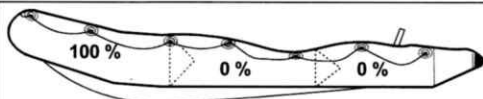

1

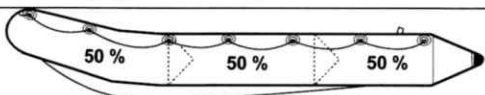

2

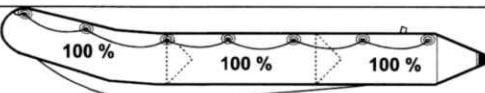

Il gonfiaggio è ultimato: avvitare i tappi delle valvole di gonfiaggio

**NOTA:**

E' normale constatare una leggera fuga d'aria dalla valvola prima di inserire il tappo  
**SOLO I TAPPI ASSICURANO UNA PERFETTA ERMETICITA'**

## PRESSIONE

### PRESSIONE DI ESERCIZIO

La pressione di esercizio dei tubolari principali è di 240 mb/ 3,4 PSI.

E' raccomandato l'uso di un manometro. Se il gonfiatore non è dotato di manometro, raccomandiamo di procurarsene uno, disponibile presso i rivenditori ZODIAC. Questo manometro permetterà una lettura rapida e efficace durante il gonfiaggio. Senza manometro, interrompere il gonfiaggio quando il tubolare è sufficientemente rigido.

**NOTA:**

E' molto importante rispettare le pressioni raccomandate. Verificare la pressione del battello in acqua. Controllare che l'esposizione al sole non provochi una sovrappressione eccessiva dei tubolari.  
La temperatura influisce fortemente sulla pressione. **Una differenza di 1°C provoca una variazione di pressione di +/- 4 mb (0,05 PSI)**

Se si mette il battello in acqua dopo averlo lasciato al sole, la pressione si potrà abbassare da 40 mb / 0,56 PSI a 50 mb / 0,71 PSI. Un fenomeno analogo si potrà verificare anche a fine giornata; è dunque importante controllare la pressione regolarmente. Consigliamo di provare la pressione del battello 10 minuti dopo la messa in acqua.

**NOTA:**

**E' LA PRESSIONE CHE IRRIGIDISCE IL BATTELO:  
UN BATTELO SGONFIO NON HA BUONE PRESTAZIONI IN NAVIGAZIONE**

### CORREGGERE LA PRESSIONE

- **SOVRAPRESSIONE:**

#### VALVOLA "EASY PUSH"

Liberare l'aria premendo sul pulsante della valvola

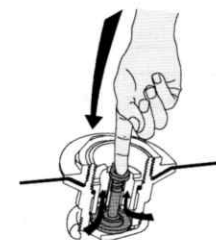

- **PRESSIONE INSUFFICIENTE:** gonfiare

## MONTAGGIO DELL'EQUIPAGGIAMENTO STANDARD

### I REMI

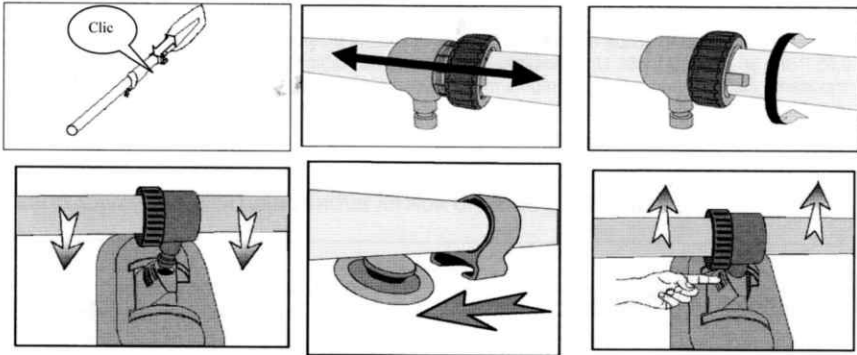
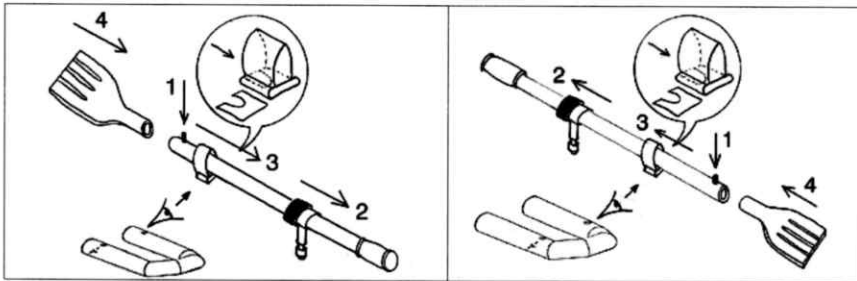

### LA PANCHETTA

Posizionare la panchetta prima di ultimare il gonfiaggio.

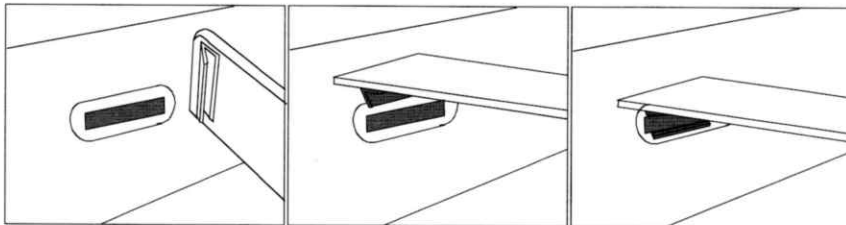

## OMBRINALE + TAPPO

- Per installare il tappo della coperta (pezzo 1) inserirlo nel manicotto (pezzo 2) nello specchio di poppa.
- Per bloccarlo, spingere la maniglia a 90° come indicato dalla freccia.

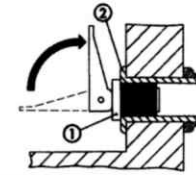

❖ Battello all'asciutto (rimorchio, su invasi...)  
POSIZIONE APERTA, SENZA TAPPO.

❖ Battello in acqua  
POSIZIONE CHIUSA, TAPPO INSERITO.  
ACCERTARSI CHE L'OMBRINALE SIA CORRETTAMENTE CHIUSO.

### SGONFIAGGIO / RIMESSAGGIO DEL BATTELO

1. **Sgonfiare** il battello, posizionare le protezioni delle valvole per il rimessaggio.
2. **Togliere** i remi (seguendo la procedura contraria a quella del montaggio) e gli accessori
3. **Togliere** con molta cura l'acqua o la sabbia eventualmente presente nel battello (il tapo di svuotamento va aperto)
4. **Piegare** i due lati del galleggiante verso la parte interna dell'imbarcazione (A), portare i coni contro il quadro (B).



- LESEN SIE ES SORGFÄLTIG VOR INBETRIEBNAHME IHRES BOOTES.
- DAS HANDBUCH BESTEHT AUS ZWEI TEILEN, DIE ZUSAMMEN AUFBEWAHRT WERDEN MÜSSEN.

**HINWEIS :**

**DAS EIGNER-HANDBUCH IST IN 2 TEILE AUFGETEILT:**

- TEIL 1  
BEINHÄLTET DIE OPERATIVEN VORSICHTSMASSREGELN UND SICHERHEITSEMPFEHLUNGEN, DIE AN BORD UND AUF SEE ZU BEFOLGEN SIND.
- TEIL 2  
BEINHÄLTET DIE TECHNISCHEN SPEZIFIKATIONEN UND MONTAGEANLEITUNG FÜR DAS BOOT UND DESSEN AUSTRÜSTUNG.

**TEIL 2  
TECHNISCHE DATEN - MONTAGE HINWEISE**

**ZODIAC**

**Cadet RIB DL ALU  
300 – 330 – 360 – 390**

**D  
E  
U  
T  
S  
C  
H**

**INHALT**

	Seite		Seite
⇒ Aufbau des Bootes	2	⇒ Betriebsdruck	5
⇒ Überprüfen beim Auspacken	2	⇒ Montage des Standard Zubehörs	6
⇒ Aufblssystem	3	⇒ Lenzschnell ventile	7
⇒ Aufblasen	4	⇒ Entlüften	7
		⇒ Allgemeine Beschreibung	I - V

## AUFBAU DES BOOTES

Der Aufbau des Bootes erfolgt in einer speziellen Methodik, wir empfehlen Ihnen diese zu befolgen. Gehen Sie Schritt für Schritt vor und lesen Sie die entsprechenden Seiten.

VORGANG	Seite	KAPITEL
1. Befassen Sie sich jetzt mit den Teilen aus denen sich Ihr Boot zusammensetzt und lernen Sie diese zu erkennen	2	ÜBERPRÜFEN BEIM AUSPACKEN
	I - V	BESCHREIBUNG
2. Bringen Sie die Ventile in die Aufblas-Position	3	AUFBLASSYSTEM
3. Einsetzen der Sitzducht	6	MONTAGE DES ZUBEHÖRS
4. Blasen Sie nun das Boot auf den korrekten Betriebsdruck auf	4	AUFBLASEN
	5	BETRIEBSDRUCK
5. Einsetzen der Ruder	6	MONTAGE DES ZUBEHÖRS

## ÜBERPRÜFEN BEIM AUSPACKEN



**ACHTUNG**

VERWENDEN SIE KEINE SCHARFEN WERKZEUGE

Der Karton muß enthalten:

ZODIAC Cadet	300	330	360	390
Rumpf	X	X	X	X
Reparatursatz	X	X	X	X
Eigner-Handbuch *	X	X	X	X
<b>Standardausstattung</b>				
Verstärkte Aluminiumruder	2	2	2	2
Herausnehmbare Sitzducht	1	1	1	1
Fußblasebalg	1	1	1	1

\* 2-teilig

Sie können Ihr Boot mit umfangreichem Zubehör ausrüsten (Heckräder, Badeleiter, Hubösen usw.). Fragen Sie Ihren Händler nach weiteren Einzelheiten.

## AUFBLASSYSTEM

Das Aufblassystem besteht aus:

### FUSSBLASEBALG

- a. Adapterset
- b. Schlauchtülle für Adapter
- c. Schlauchende / Blasebalg
- d. Luftauslaß für Aufblasvorgang

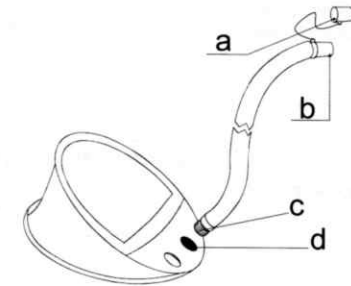

### „EASY-PUSH“ VENTILE

Um die Position zu ändern:

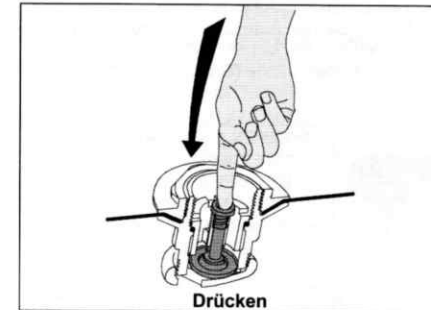

#### Position AUFBLASEN

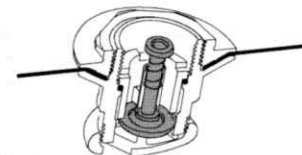

Die Membrane ist geschlossen, der Druckstift in oberer Stellung.

#### Position ENTLÜFTEN

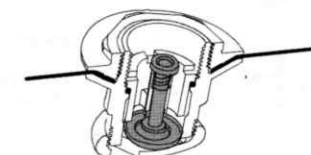

Die Membrane ist geöffnet, der Druckstift in unterer Stellung.

### HINWEIS:

UM DIE VENTILKAPPEN ZU ÖFFNEN ODER ZU SCHLIESSEN, DREHEN SIE DIESE OHNE DRUCK ODER KRAFTAUFWAND (SONST KÖNNTE SICH DAS INNERE VENTILSYSTEM LÖSEN).

## AUFBLASEN

Stellen Sie alle Ventile in Position **AUFBLASEN**.

Verbinden Sie Füllschlauch und Fußblasebalg.  
Um Ihr Boot richtig aufpumpen zu können, muß die Unterseite des Fußblasebalges auf einer ebenen Fläche stehen.  
Pumpen Sie gleichmäßig wenn Sie schnell aufblasen wollen.



**ACHTUNG**

**VERWENDEN SIE WEDER KOMPRESSOR NOCH DRUCKLUFTFLASCHE.**

Sie können die elektrische **ACCESS** Luftpumpe verwenden (fragen Sie Ihren Händler).

### AUFBLASEN DES SCHLAUCHKÖRPERS

- Verbinden Sie das Schlauchende der Pumpe mit dem Ventil (verwenden Sie das für das versenkte Ventil passende Anschlußstück)
- Setzen Sie den Aufblasvorgang fort (**Betriebsdruck = 240 mb**, siehe Kapitel **BETRIEBSDRUCK**) und stellen Sie sicher, daß jede Kammer den gleichen Druck hat. Korrekt aufgeblasen, sind die Kammertrennwände (Schottwände) nicht zu sehen.



**PUMPEN SIE NIEMALS EINE KAMMER AUF BETRIEBSDRUCK, SOLANGE ALLE ANDEREN NOCH VÖLLIG LEER SIND.**

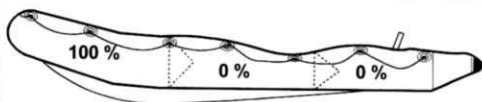

1

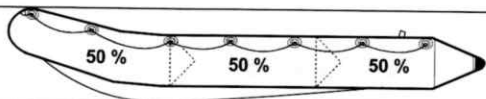

2

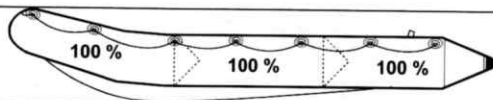

Der Aufblasvorgang ist abgeschlossen: alle Ventilkappen fest anziehen (im Uhrzeigersinn).

**HINWEIS :**

Ein leichter Luftverlust kurz vor Verschließen der Ventilkappen ist völlig normal.  
**NUR DIE VENTIL VERSCHLUSSKAPPEN KÖNNEN DIE EIGENTLICHE LUFTDICHTIGKEIT SICHERSTELLEN.**

## BETRIEBSDRUCK

### BETRIEBSDRUCK

Der korrekte Druck im Tragschlauch beträgt **240 mb**.

Sollte Ihr Boot nicht mit einem **ACCESS** Druckanzeiger ausgerüstet sein, empfehlen wir Ihnen dringend sich einen solchen von Ihrem Händler zu besorgen. Er erlaubt schnell und wirkungsvoll den Druck beim Aufblasvorgang zu überwachen. Ohne Druckanzeiger sollten Sie den Aufblasvorgang dann abbrechen wenn der Fußblasebalg nur noch schwer zu bewegen und das Boot « hart » ist (die Heckknoten sollten sich nicht abbiegen lassen).

**HINWEIS :**

Der Betriebsdruck muß respektiert werden. Prüfen Sie den Druck Ihres Bootes wenn es auf dem Wasser ist. Wenn Sie Ihr Boot in der Sonne liegen lassen, prüfen Sie, daß kein Überdruck entsteht.

**Die Temperatur hat großen Einfluß auf den Druck : eine Veränderung von 1°C bewirkt eine entsprechende Veränderung des Drucks von +/- 4 mb.**

Wenn Ihr Boot in direkter Sonneneinstrahlung auf dem Sandstrand liegt und dann ins kalte Wasser geschoben wird, kann der Druckverlust bei 40 oder 50 mb liegen. Ein ähnliches Phänomen tritt zu Beginn und am Ende eines Tages auf. Deshalb ist es sehr wichtig den Betriebsdruck von Zeit zu Zeit nachzubessern. Überprüfen Sie den Betriebsdruck Ihres Bootes etwa 10 Minuten nach der Wasserung und korrigieren Sie diesen falls erforderlich.

**HINWEIS :**

**DER KORREKTE BETRIEBSDRUCK IST DAS KRITERIUM FÜR DIE FAHREIGENSCHAFTEN DES BOOTES. ES IST DER DRUCK IM SCHLAUCHKÖRPER, DER DEM BOOT ALLE NOTWENDIGE STEIFIGKEIT FÜR GUTE FAHREIGENSCHAFTEN VERLEIHT. UNTERDRUCK ERZEUGT UNKONTROLLIERTE ARTIKULATIONEN DES SCHLAUCHKÖRPERS, DIE ZU ÜBERDEHNUNG UND SCHEUERN FÜHREN KÖNNEN.**

### BERICHTIGUNG DES BETRIEBSDRUCKS

- **ÜBERDRUCK:**

« **EASY-PUSH** » VENTIL:

Drücken Sie auf den Ventildruckstift um Luft entweichen zu lassen.

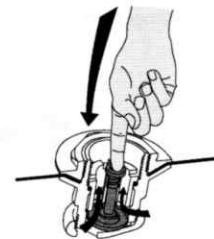

- **UNTERDRUCK:** nachblasen



## EINBAU DES STANDARDZUBEHÖRS

### DIE RUDER

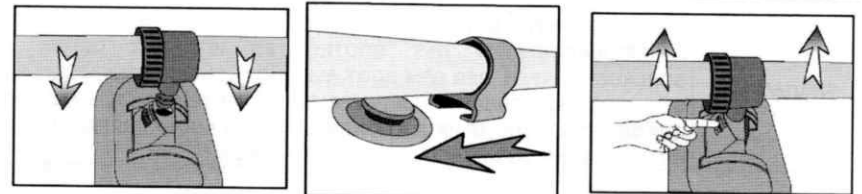
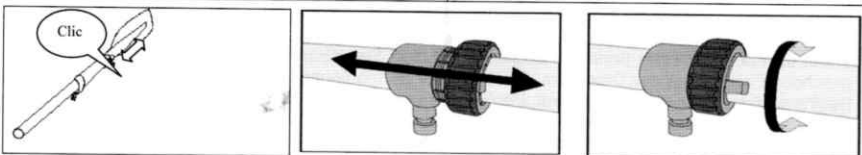
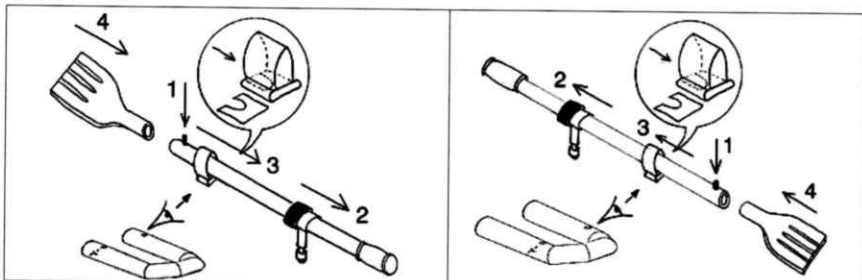

### DER HERAUSNEHMBARE SITZ

Der herausnehmbare Sitz muß eingesetzt werden, bevor das Boot voll aufgeblasen ist .

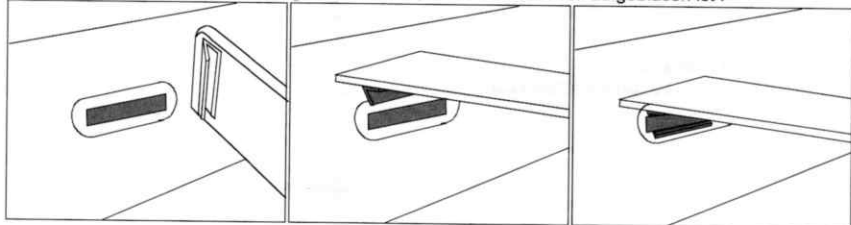

## LENZSCHNELLVENTIL + STÖPSEL

- ZUR ANBRINGUNG DES STÖPSELS (TEIL 1) FÜHREN SIE DIESEN IN DIE MUFFE (TEIL 2) DES HECKSPIEGELS EIN.
- ZUM VERRIEGELN KLAPPEN SIE DEN HEBEL - WIE DURCH DEN PFEIL DARGESTELLT - UM 90° ZURÜCK.

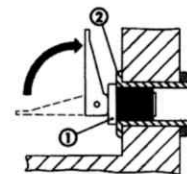

BOOT NICHT IM WASSER (AUF ANHÄNGER, SCHLITTEN USW.)  
VENTIL GEÖFFNET, STÖPSEL AUSGEZOGEN.

BOOT IM WASSER  
VENTIL GESCHLOSSEN, STÖPSEL AUFGESETZT.  
PRÜFEN SIE, DASS DAS VENTIL KORREKT VERSCHLOSSEN IST.

### ENTLÜFTEN / BOOT ZUSAMMENFALTEN

1. **Entfernen** Sie eventuell vorhandenes Wasser und Sand aus dem Boot (überzeugen Sie sich, daß das Boot völlig trocken ist bevor es in die Langzeit-Lagerung geht).
2. **Nehmen** die Ruder und alles Zubehör aus dem Boot.
3. **Setzen** Sie den Ventilschutz wieder ein.
4. **Ziehen** Sie die beiden Seiten des Tragschlauchkörpers ins Innere des Bootes.



● LEER CUIDADOSAMENTE ESTE MANUAL ANTES DE PONER EN SERVICIO SU EMBARCACIÓN.

● EL MANUAL DEL PROPIETARIO ESTÁ DIVIDIDO EN DOS TOMOS QUE DEBEN GUARDARSE JUNTOS.

**NOTA:**

EL MANUAL DEL PROPIETARIO SE DIVIDE EN DOS TOMOS:

- **EL TOMO 1**  
TRATA DE MODO GENERAL DE PRECAUCIONES DE USO Y CONSEJOS A TENER EN CUENTA A BORDO DE LA EMBARCACIÓN Y EN EL AGUA.
- **EL TOMO 2**  
TRATA MÁS DETALLADAMENTE DE LAS CARACTERÍSTICAS TÉCNICAS Y DE MONTAJE DE LA EMBARCACIÓN Y SU EQUIPAMIENTO.

**TOMO 2**  
**CARACTERÍSTICAS TÉCNICAS - MONTAJE**

**ZODIAC**

**Cadet RIB DL ALU**  
**300 – 330 – 360 – 390**

**ÍNDICE**

	Página		Página
⇒ Fases de la puesta en servicio de la Embarcación	2	⇒ Presión	5
⇒ Inventario al abrir el embalaje	2	⇒ Montaje del equipamiento	6
⇒ El sistema de hinchado	3	⇒ Desagües	7
⇒ Hinchado de la embarcación	4	⇒ Deshinchado - plegado	7
		⇒ Descripción del conjunto	I - V

## PASOS A SEGUIR EN LA PUESTA EN SERVICIO DE LA EMBARCACIÓN

El proceso de montaje de la embarcación sigue un orden que le aconsejamos que respete. Sigalo paso a paso y consulte cada vez las páginas donde figura las explicaciones del proceso.

PROCESO	PÁGINA	SECCIÓN
1. haga el inventario de los componentes de la embarcación y aprenda a reconocerlos	2	INVENTARIO A LA APERTURA
	I - V	DESCRIPCIÓN
2. active las válvulas en posición de hinchado	3	SISTEMA DE HINCHADO
3. Instale el banco	6	MONTAJE DEL EQUIPAMIENTO
4. Hinche la embarcación con las presiones de utilización	4	HINCHADO DE LA EMBARCACIÓN
	5	PRESIÓN
5. Coloque los remos en su sitio	6	MONTAJE DEL EQUIPAMIENTO

## INVENTARIO AL ABRIR EL EMBALAJE



ATENCIÓN

NO UTILICE NINGÚN UTENSILIO CORTANTE  
(CUTTER, CUCHILLO, ETC.)

El embalaje de su embarcación contiene 1 flotador + :

ZODIAC Cadet	300	330	360	390
Casco	X	X	X	X
Maletín+kit de reparaciones	X	X	X	X
Manual del propietario *	X	X	X	X

### Equipamiento standard

Banqueta de remo	2	2	2	2
Remos de aluminio	1	1	1	1
Hinchador	1	1	1	1

\* 2 tomos

Puede equipar su embarcación con accesorios opcionales (ruedas de transporte, escalera de baño, anillas de izado, etc.) Pida consejo en su concesionario.

## EL SISTEMA DE HINCHADO

El sistema de hinchado comprende:

### EL HINCHADOR

- a. adaptador
- b. embudo del tubo
- c. apoyo del tubo
- d. orificio de hinchado

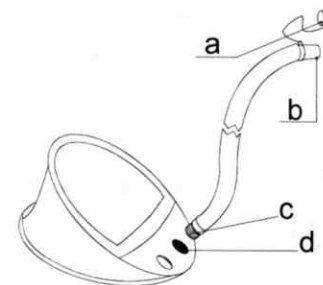

### LAS VÁLVULAS "EASY-PUSH"

Para cambiar de posición:

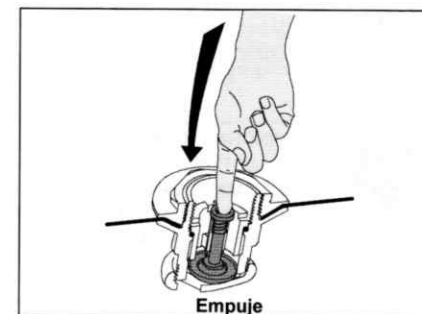

posición de hinchado

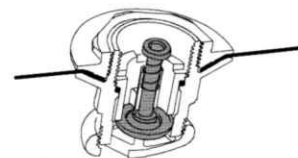

La membrana está cerrada, el empujador se encuentra en posición alta

posición de deshinchado

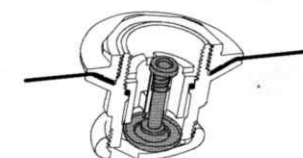

La membrana está abierta, el empujador está en posición baja

**NOTA:**

LOS TAPONES DE LAS VÁLVULAS SEMIENCASTRADAS SE HAN DISEÑADO PARA ENROSCAR Y DESENROSCAR, SIN APOYAR. NO FORZAR NUNCA

## HINCHADO DE LA EMBARCACIÓN

Active las válvulas en la posición hinchado.

Inserte el tubo en el flotador.

Para hinchar bien la embarcación, es necesario que el hinchador esté bien asentado en el suelo. La embarcación se hincha rápidamente si el hinchador se acciona suavemente y sin prisas.



**NO UTILIZAR COMPRESOR O BOTELLA DE AIRE COMPRIMIDO**

Puede utilizar el hinchador eléctrico *ACCESS* a la venta en su concesionario.

### PARA HINCHAR EL FLOTADOR

- Añada el adaptador correspondiente al diámetro de la válvula semiencastrada al embudo del tubo del hinchador.
- Proceda al hinchado del flotador equilibrando las presiones entre los distintos compartimentos, hasta que los tabiques (a) no sean visibles (**presión = 240 mb**)



**NO HINCHAR NUNCA UN COMPARTIMENTO A LA MÁXIMA PRESIÓN MIENTRAS EL RESTO ESTÁN DESHINCHADOS**

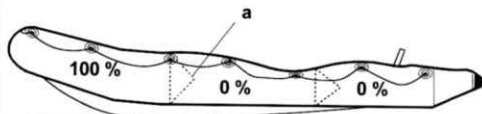

1

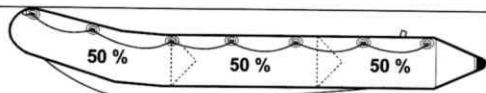

2

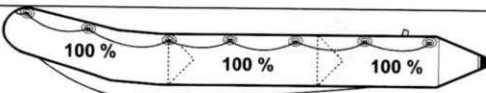

El hinchado ha finalizado: apriete los tapones de las válvulas de hinchado.

**NOTA :**

Es normal comprobar un ligero escape de aire antes de apretar el tapón de la válvula.  
**ÚNICAMENTE LOS TAPONES ASEGURAN LA ESTANQUEIDAD FINAL.**

## PRESIÓN

### PRESIÓN DE UTILIZACIÓN

La presión de utilización para el flotador es de 240 mb/ 3,4 PSI.

Si su hinchador no está equipado, le aconsejamos que compre un indicador de presión **ACCESS** en su concesionario ZODIAC, que le permitirá una lectura rápida y eficaz durante el hinchado. Sin indicador de presión, pare de hinchado cuando esté suficientemente firme para que se puedan acodar los conos en la parte trasera del flotador.

**NOTA :**

Es muy importante que se respeten las presiones indicadas. Verifique la presión de su embarcación en el agua. Si la deja a pleno sol, controle que no esté sobrehinchada.  
**La temperatura influye en gran manera en la presión, una variación de 1°C significa una variación en el mismo sentido de +/- 4 mb (0,05 PSI).**

Si deja su embarcación a pleno sol en la playa, y si la pone en el agua en un agua fría, la presión puede bajar de 40 a 50 mb. Un fenómeno análogo se produce al acabar la jornada; es por tanto importante verificar la presión de una vez a otra. Le aconsejamos verificar la presión de su embarcación 10 minutos antes de su puesta en el agua, y hacer una comprobación eventual.

**NOTA :**

**LA PRESIÓN ES LO QUE DA RIGIDEZ A LA EMBARCACIÓN: UNA EMBARCACIÓN INSUFICIENTEMENTE HINCHADA TIENE MALAS PRESTACIONES Y ENVEJECE PREMATURAMENTE.**

### PARA AJUSTAR LA PRESIÓN

- **SOBREPRESIÓN:**

**VÁLVULA "EASY - PUSH":**

Libere aire presionando el empujador de la válvula.

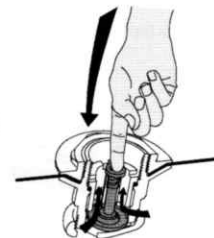

- **POCA PRESIÓN:** vuelva a hinchado

## MONTAJE DEL EQUIPAMIENTO STANDARD

### LOS REMOS

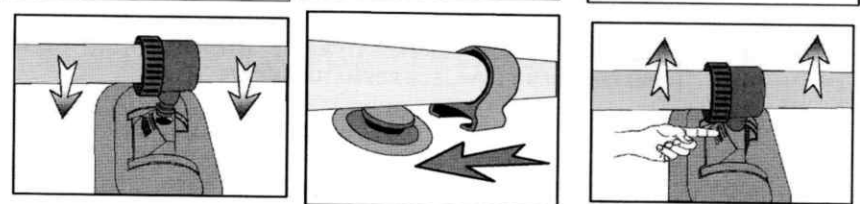
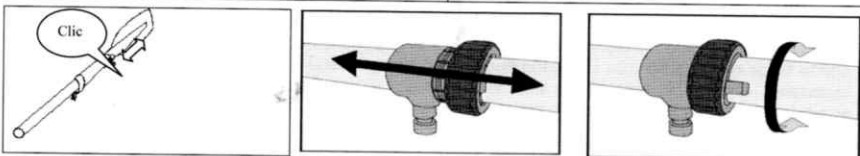
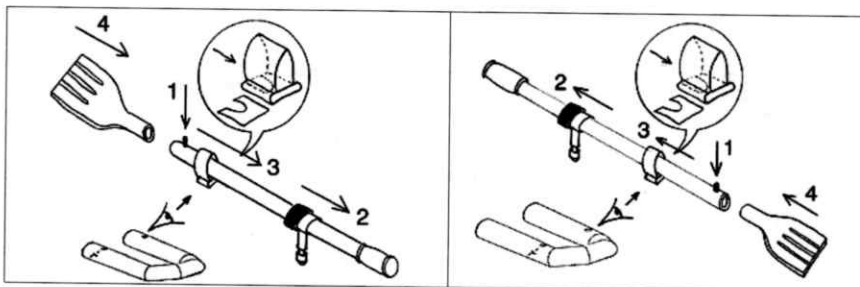

### LA BANQUETA DE REMO EXTRAIBLE

Instale el banco antes de finalizar el hinchado.

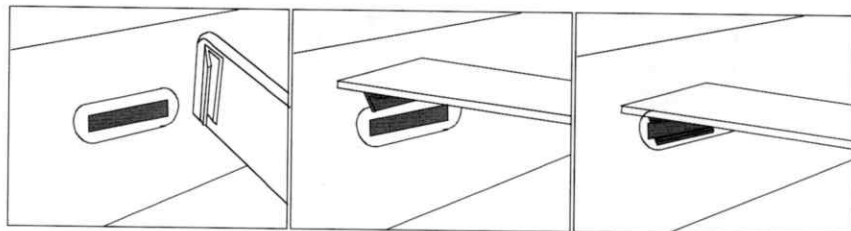

## VACIADOR DE URGENCIA + TAPÓN

- Para instalar el tapón del puente (pieza 1) hundirlo en el tubo (pieza 2) en el tablero trasero.
- Para bloquearlo en posición, empujar la empuñadura a 90° como está indicado por la flecha.

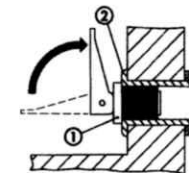

❖ Barco fuera del agua (remolque, sobre basadas, etc.)  
POSICIÓN ABIERTA, TAPÓN RETIRADO.

❖ Barco en el agua  
POSICIÓN CERRADA, TAPÓN COLOCADO.  
CERCIORARSE DE QUE EL VACIADERO DE URGENCIA ESTÉ CORRECTAMENTE CERRADO.



## DESHINCHADO / PLEGADO DE LA EMBARCACIÓN

1. **Deshinche** la embarcación.
2. **Vuelva a colocar** las protecciones de las válvulas para el almacenaje.
3. **Quite** los remos (según el proceso inverso al montaje) y los equipamientos opcionales eventuales
4. **Retire** los tapones de desagües, y vacíe la embarcación de agua (secar bien antes de un almacenar prolongado).
5. **Doble los 2** lados del flotador hacia el interior de la embarcación, coloque los conos contra el piso.



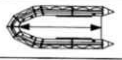

DESCRIPTION - DESCRIZIONE - BESCHREIBUNG - DESCRIPCIÓN

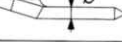
 <b>ZODIAC</b> Cadet RIB	300	330	360	390
	PVC	PVC	PVC	PVC

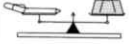

Dimensions - Dimensioni - Abmessungen - Dimensiones

	(m)	3,03	3,33	3,63	3,93
	(ft)	9'11"	10'11"	11'11"	12'11"
	(m)	2,08	2,37	2,67	2,98
	(ft)	6'10"	7'9"	8'9"	9'9"
	(m)	1,67	1,67	1,67	1,67
	(ft)	5'5"	5'5"	5'5"	5'5"
	(m)	0,78	0,78	0,78	0,78
	(ft)	2'6"	2'6"	2'6"	2'6"
	(m)	0,41	0,41	0,41	0,41
	(ft)	16"	16"	16"	16"



Capacité - Capacity - Capacità - Kapazität - Capacidad

 (ISO)		5	6	6	7
 Maximum	Kg*	463	548	558	643
	lb.*	1021	1208	1230	1418
	Kg**	58	62	68	74
	lb.**	128	137	150	163
		3	3	3	3

Motorisation - Outboard data - Motorizzazione - Außenbordmotor - Motorización

		S	S	S	S	
	Minimum	CV**	10	10	15	15
		KW**	8	8	12	12
	Maximum	CV**	15	15	30	30
		KW**	12	12	23	23
	Maximum Kg	56	56	89	89	
	Maximum Lbs	123	123	196	196	

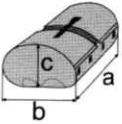
Encorement - Storage dimensions - Ingombro - Packmaße - Dimensiones (m / ft)

	a	2,7	3	3,3	3,5
		8'10"	9'10"	10'10"	11'6"
	b	1	1	1	1
		3'3"	3'3"	3'3"	3'3"
c	0,55	0,6	0,6	0,65	
	1'10"	1'12"	1'12"	2'2"	
 2013/53/UE		D	D	C	C

DESCRIPTION - DESCRIPTION - BESCHREIBUNG - DESCRIZIONE - DESCRIPCIÓN

<b>NOTE</b> <b>NOTICE :</b> <b>NOTA :</b> <b>HINWEIS :</b>	Toutes les mesures indiquées sont susceptibles de varier de + ou 3% All dimensions indicated have a tolerance of +/-3% Tutte le dimensioni indicate hanno una tolleranza del +/- 3% Alle angegebenen Abmessungen haben eine Toleranz von +/- 3% Todas las dimensiones tienen una tolerancia de +/- 3% Poids, weight, peso, Gewicht, peso : +/- 5%
---	--

\* The maximum payload has been calculated according to ISO standards. Operating at or near maximum payload is only advised in calm water and at reduced speeds.  
 \*\* The weights indicated do not include any accessories  
 \*\*\*The spread of engine sizes corresponds to the efficient use of the boat with an average load. The minimum power is exploitable in relaxed activities, such as fishing, while the maximum recommended power is destined for performance activities such as water-skiing.  
 Where the maximum power exceeds the recommended power it must be treated with extreme care.

\* La charge maximale autorisée a été calculée selon la norme ISO. Il est recommandé de naviguer avec précaution lorsque le bateau est chargé au maximum.  
 \*\* Poids indiqués hors accessoires  
 \*\*\*Les puissances conseillées correspondent à une exploitation optimale des capacités du bateau pour une charge moyenne. Selon l'utilisation, vous choisirez la puissance maximale (ski nautique) ou minimale (pêche, promenade).  
 Utilisez la puissance maximale autorisée avec une extrême prudence (voir Tome 1 du manuel chapitre "Conseils de navigation").

\* La portata massima autorizzata è calcolata in conformità alla normativa ISO. In condizioni di massimo carico si raccomanda di navigare con particolare prudenza.  
 \*\* Pesi s'intendono accessori esclusi  
 \*\*\*Le potenze suggerite corrispondono ad uno sfruttamento ottimale delle capacità del battello, in condizioni medie di carico. In funzione del tipo di utilizzo prevalente, potrà essere preferita la motorizzazione massima (sci nautico) o minima (pesca, impiego familiare).  
 La potenza massima autorizzata deve essere sfruttata con prudenza.

\* Die zulässige Nutzlast wurde gemäß ISO-Normen berechnet. Fahren mit oder nahe der zulässigen Nutzlast ist nur empfehlenswert in ruhigem Wasser und mit reduzierter Geschwindigkeit.  
 \*\* Die Gewichtsangaben beinhalten kein Zubehör  
 \*\*\*Die Bandbreite der Motorleistung entspricht einer optimalen Nutzung des Bootes bei durchschnittlicher Zuladung. Die minimale Motorleistung ist für entspannende Tätigkeiten wie Angeln, während die maximal empfohlene Motorleistung für hohe Fahrleistung wie Wasserski bestimmt ist.  
 Ist die zulässige Motorleistung größer als die empfohlene, muß mit äußerster Vorsicht gehandelt werden.

\* La carga máxima autorizada se ha calculado según la norma ISO. Se recomienda navegar con precaución cuando la embarcación esté cargada al máximo.  
 \*\* Pesi s'intendono accessori esclusi  
 \*\*\*Las potencias aconsejadas corresponden a una explotación óptima de las capacidades de la embarcación para una carga media. Según la utilización, escogerá la potencia máxima (esquí náutico) ó mínima (pesca, paseo).  
 Utilice la potencia máxima autorizada con extrema prudencia.

DESCRIPTION - DESCRIPTION - BESCHREIBUNG - DESCRIZIONE - DESCRIPCIÓN

	Français	English	Italiano	Deutsch	Español
1	anneaux de levage	forward lifting rings	golfari di poppa	bug-Hubringe	anillos de levantamiento delanteros
2	poignées	handles	maniglie	griffe	asa
3	banc de nage amovible	removable wooden seat	Panchetta amovibile	herausnehmbare Sitzducht	banqueta de remo amovible
4	supports dames de nage	rowlock blocks	Scalmi basculanti	klappbare Ruderrollen	soportes chumaceras
5	repos d'avirons	oar rest	Sistemi di fissaggio dei remi	Ruderfixierungen	sujeta remos
6	poignée de portage	carrying handle	maniglie de trasporto	Tragegriffe	asa de transporte
7	cône	cone	coni	Heckkonen	Cono
8	tableau arrière	transom	specchio di poppa	Heckspiegel	tabla popa
9	vide vite	self bailer	autovuotanti	Lenzschnell Ventile	Desagües
10	coque	hull	scafo	Rumpf	Casco
11	valve de gonflement flotteur	main buoyancy tube valve	valvola di gonfiaggio tubolari	Ventile (Schauchköper)	válvula flotador principal
12	bande antiragage périmétrique nervurée	non-scuff rubbing strake	bottaccio di protezione piatto perimetrale	verstärkte Rundum-Scheuerleiste	defensa periférica
13	anneau de remorquage	towing ring	anelli di rimorchio	Schleppringe	anilla de arrastre
14	poignée avant	bow handle	maniglia anteriore	Buggriff	asa delantera
15	cadène avant	bow ring	golfare del dritto di prua	vorstevenring	anillo de estrave
16	Coffre à mouillage	Anchoring chest	Gavitello d'ormeggio	Ankerkasten	Cofre de fondeo

III / V

DESCRIPTION - DESCRIPTION - DESCRIZIONE  
BESCHREIBUNG - DESCRIPCIÓN

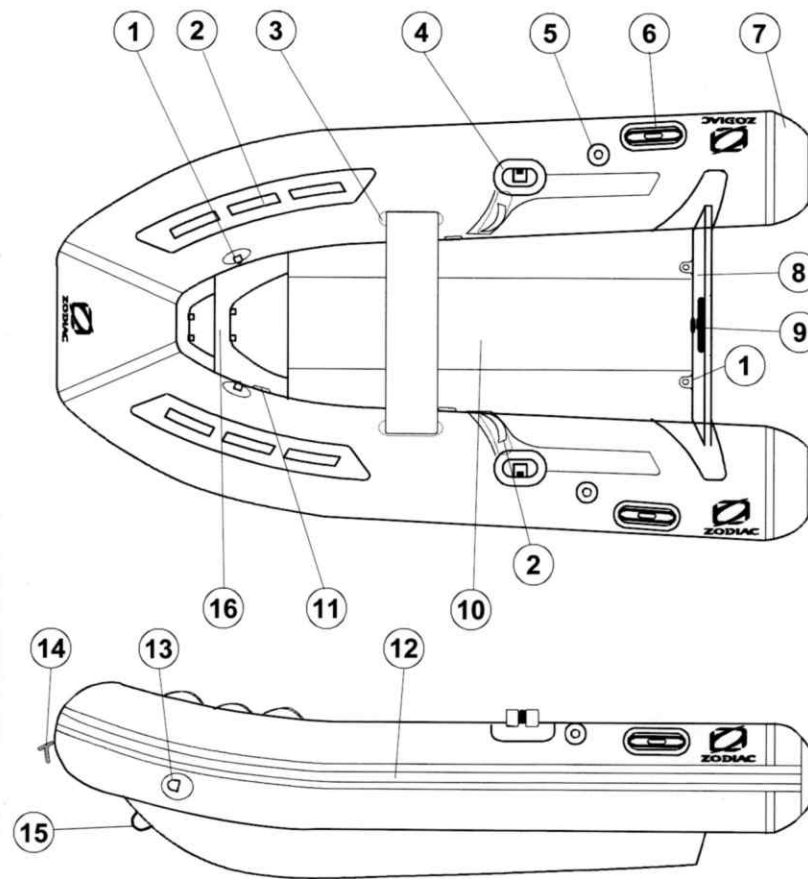

IV / V